

»☐ = snel leverbaar

Kenmerken **Prestatiecode 220219** **Prijs incl. 6% BTW: € 2.879,69**

Wandelwagen in twee maten (één maat onderframe)
 Veilig vervoerbaar volgens ISO 7176-19 (max. 40 kg)
 Zitunit met kind erin 180 graden omdraaibaar
 Met 7 kleuren (afneembare) bekleding leverbaar
 Lichtgewicht carbonframe met vering (verstelbaar)
 Kantelverstelling 45 graden, rughoekverstelling 170 graden
 Instelbare zitdiepte (10-16 cm verstelling) en rughoogte (13 cm)
 In hoogte verstelbare duwbeugel (tot 106 cm)
 Vele ondersteunende accessoires mogelijk

Standaard geleverd met

Vouwbaar en verkleinbaar zwart carbon onderframe met draaibare zitunit
 Zwarte volle of luchtbanden met blokkeerbare zwenkwielen
 In hoogte verstelbare duwbeugel
 Voetrem
 Instelbare/meegegroeibare zitunit
 Vormvaste rug en zit
 Kantelverstelling en rughoekverstelling
 Voetensteun, volledig in hoogte, kniehoek en enkelhoek instelbaar
 4-punts heupgordel (artikelnr 85427-x)
 Bekkensteunen (artikelnr 872023x of 872024x)

Maatgegevens

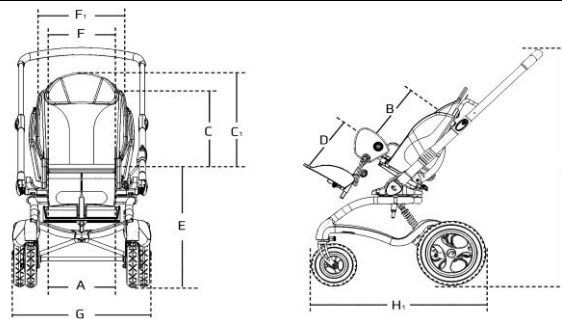

	Maat 1	Maat 2
Zitbreedte (A)	30 cm	35 cm
Zitbreedte tussen kniesteunen	28 cm	33 cm
Zitbreedte tussen bekkensteunen	18, 22, 26 cm	23, 27, 31 cm
Zitdiepte (B)	18-30 cm	25-40 cm
Rughoogte tot schouders (C)	27-41 cm	36-51 cm
Rughoogte (C1)	41-55 cm	50-65 cm
Onderbenen, lengte (D)	14-45 cm	14-45 cm
Zithoogte (E)	52 cm	52 cm
Rugbreedte, binnenkant (F)	30 cm	36 cm
Rugbreedte, buitenkant (F1)	45 cm	52 cm
Breedte, frame (G)	59 cm	59 cm
Lengte frame, zwenkwielen (H1)	74 cm	74 cm
Lengte frame, grote voorwielen	84 cm	84 cm
Hoogte tot duwbeugel (I)	100,103,106 cm	100,103,106 cm
Voetenplaat (breedte x diepte)	31 x 20 cm	31 x 20 cm
Lengte frame, opgevouwen	90 cm	90 cm
Hoogte, opgevouwen	49 cm	49 cm
Gewicht, frame	13,5 kg	13,5 kg
Gewicht, zitunit	5,5 kg	6,5 kg
Gebruikersgewicht, maximaal	40 kg	40 kg
Gebruikersgewicht, maximaal, bij vervoer	40 kg	40 kg
Indicatie lengte kind	75-93 cm	90-120 cm
Hoekverstellingen	Kantelverstelling max. 45°	Rugleunungsverstelling 170°

Alle genoemde prijzen zijn exclusief BTW en prijswijzingen voorbehouden

▶ = snel leverbaar

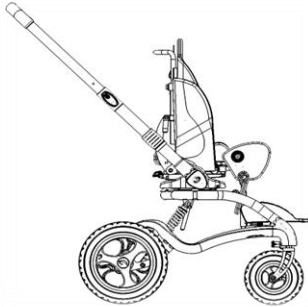
Omschrijving	Artikelnr.	Prijs excl. BTW
	Stingray basisprijs (prestatiecode 220219)	2716,69
Bestaande uit:		
- Onderstel	8722112	1.494,09
- Zitunit	871XXX0	892,00
- Kussenset	87505XX	168,00
- Bekkensteunen	872023X/872024X	85,60
- Stingraygordel	NLSW010	77,00

Onderstel



- 7" Voorwielen, zwenk (QR op achterwielen) **(standaard)**
- Luchtbanden **(standaard)**
- Massieve banden
- Voetrem, afzonderlijk **(standaard)**
- Voetrem, centrale beremming (meerprijs)
- Zonder handrem **(standaard)**
- ▶ Stingray onderstel **(standaard)**
- Meerprijs voor massieve banden
- Meerprijs voor centrale beremming

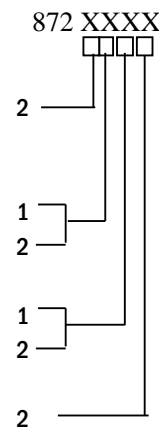

▶ <input type="checkbox"/> Stingray onderstel (standaard)	8722112	1.494,09
<input type="checkbox"/> Meerprijs voor massieve banden		0,00
<input type="checkbox"/> Meerprijs voor centrale beremming		155,00

Zitunit





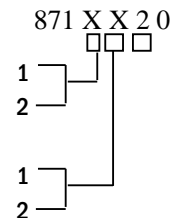



- Zitunit maat 1
- Zitunit maat 2
- Bevestigingsstang voetenplaat, kort
- Bevestigingsstang voetenplaat, lang
- ▶ Zitunit maat 1
- ▶ Zitunit maat 2



▶ <input type="checkbox"/> Zitunit maat 1	8711120	standaard
▶ <input type="checkbox"/> Zitunit maat 2	8712220	standaard









Alle genoemde prijzen zijn exclusief BTW en prijswijzingen voorbehouden

▶▶ = snel leverbaar

	Omschrijving		voor Stingray Artikelnr.	Prijs excl. BTW	
Kussens					
	<input type="checkbox"/> Kussenset, blauw, small	1	8750511	standaard	
	<input type="checkbox"/> Kussenset, rood , small	1	8750512	standaard	
	<input type="checkbox"/> Kussenset, groen, small	1	8750513	standaard	
	<input type="checkbox"/> Kussenset, grijs, small	1	8750514	standaard	
	<input type="checkbox"/> Kussenset, roze, small	1	8750515	standaard	
	<input type="checkbox"/> Kussenset, oranje, small	1	8750516	standaard	
	<input type="checkbox"/> Kussenset, geel, small	1	8750517	standaard	
	<input type="checkbox"/> Kussenset, blauw, large	2	8750521	standaard	
	<input type="checkbox"/> Kussenset, rood, large	2	8750522	standaard	
	<input type="checkbox"/> Kussenset, groen, large	2	8750523	standaard	
	<input type="checkbox"/> Kussenset, grijs, large	2	8750524	standaard	
	<input type="checkbox"/> Kussenset, roze, large	2	8750525	standaard	
	<input type="checkbox"/> Kussenset, oranje, large	2	8750526	standaard	
	<input type="checkbox"/> Kussenset, geel, large	2	8750527	standaard	
	Accessoires				
		▶▶ <input type="checkbox"/> Zonnekap, zwart	1	8740110	462,00
▶▶ <input type="checkbox"/> Zonnekap, zwart		2	8740120	462,00	
	▶▶ <input type="checkbox"/> Wind/regenhoes voor de wind/zonnekap	1	87467-210	170,00	
	▶▶ <input type="checkbox"/> Wind/regenhoes voor de wind/zonnekap	2	87467-310	177,00	
	▶▶ <input type="checkbox"/> Regenhoes voor wind- en zonnekap	1	8720141	43,00	
	▶▶ <input type="checkbox"/> Regenhoes voor wind- en zonnekap	2	8720142	43,00	
	▶▶ <input type="checkbox"/> Hoofdkussen, zwart	1	8740810	114,00	
	▶▶ <input type="checkbox"/> Hoofdkussen, zwart	2	8740820	114,00	
	▶▶ <input type="checkbox"/> Anatomische neksteun, model 2, medium		8720862	219,00	
	▶▶ <input type="checkbox"/> Anatomische neksteun, model 3, large		8720863	219,00	
	▶▶ <input type="checkbox"/> Anatomisch nekkussen, small		8720831	114,00	
	▶▶ <input type="checkbox"/> Anatomisch nekkussen, large		8720832	114,00	
	▶▶ <input type="checkbox"/> Zijwaartse hoofdondersteuning, verstelbaar		8720870	250,00	







Alle genoemde prijzen zijn exclusief BTW en prijswijzingen voorbehouden

▶☐ = snel leverbaar

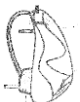
	Omschrijving		voor Stingray Artikelnr.	Prijs excl. BTW
	<input type="checkbox"/> 5-punts Stingraygordel, model 1		NLSW010	standaard
	<input type="checkbox"/> H-fixatie, gepolsterd, model 1 (prestatiecode 223638)		85428-1	218,12
	<input type="checkbox"/> H-fixatie, gepolsterd, model 2 (prestatiecode 223638)		85428-2	218,12
	<input type="checkbox"/> H-fixatie, gepolsterd, model 3 (prestatiecode 223638)		85428-3	218,12
	<input type="checkbox"/> H-fixatie, gepolsterd, model 4 (prestatiecode 223638)		85428-4	218,12
	<input type="checkbox"/> Zitbroek T-model, neopreen, Extra Small (prestatiecode 221376)		85735-XS	96,89
	<input type="checkbox"/> Zitbroek T-model, neopreen, Small (prestatiecode 221376)		85735-S	96,89
	<input type="checkbox"/> Zitbroek T-model, neopreen, Medium (prestatiecode 221376)		85735-M	96,89
	Overige fixaties, zie prijslijst Accessoires			
	▶☐ Zijsteunen rugleuning, verstelbaar, 9x9 cm, set (prestatiecode 221155)	1	8720301	227,46
	▶☐ Zijsteunen rugleuning, verstelbaar, 11x11 cm, set (prestatiecode 221155)	2	8720302	227,46
	▶☐ Bekkensteunen, instelbaar, zwart, 16½x18 cm, set	1	8740230	standaard
	<input type="checkbox"/> Bekkensteunen, instelbaar, zwart, 17½x22 cm, set	2	8740240	standaard
	▶☐ Bekkensteunen, verstelbaar, zwart, 16½x18 cm, set	1	8740250	256,00
	▶☐ Bekkensteunen, verstelbaar, zwart, 17½x22 cm, set	2	8740260	256,00
	▶☐ Extra hoezen bekkensteunen, zwart, set	1	8750310	60,00
	▶☐ Extra hoezen bekkensteunen, zwart, set	2	8750320	60,00
	▶☐ Abductieklos model 1, 9x4x7 cm (prestatiecode 221177)	1-2	8720501	87,06
	▶☐ Abductieklos model 2, 9x9x9 cm (prestatiecode 221177)	1-2	8720502	87,06
	<input type="checkbox"/> Abductieklos model 3, 9x9x12 cm (prestatiecode 221177)	1-2	8720503	87,06
	▶☐ Werkblad, 44x34 cm, grijs (prestatiecode 221295)	1-2	8776350	224,63
	▶☐ Grijpstang	1	8720401	120,00
	▶☐ Grijpstang	2	8720402	120,00

Alle genoemde prijzen zijn exclusief BTW en prijswijzingen voorbehouden

▶☐ = snel leverbaar

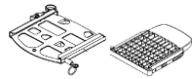
Omschrijving		voor Stingray	Artikelnr.	Prijs excl. BTW
	<input type="checkbox"/> Accessoirestas (aan rugleuning)	1	8720711	36,00
	<input type="checkbox"/> Accessoirestas (aan rugleuning)	2	8720721	36,00
	▶☐ Accessoires-mand (onder frame)	1-2	8720600	58,00
	▶☐ Plateau voor apparatuur (onder frame)	1-2	8776290	381,00
	▶☐ Houder/hoes voor zuurstoffles* (1L) (* Alleen icm transportbevestigingsogen)	1-2	8776295	218,00
	<input type="checkbox"/> Zuurstoffleshouder verticale montage	1-2	8776296	112,00
	▶☐ Transportbevestigingsogen voor taxivoer (volgens ISO 7176-19)	1-2	8720902	195,00
	▶☐ Winterbekleding model S	1	87460-170	529,00
	▶☐ Winterbekleding model M	1-2	87460-270	529,00
	<input type="checkbox"/> Winterbekleding model L	2	87460-370	601,00
	▶☐ Schootskleed model 1	1	8740131	259,00
	▶☐ Schootskleed model 2	2	8740132	293,00
	<input type="checkbox"/> Regencape met capuchon model 4		87465-410	170,00
	<input type="checkbox"/> Regencape met capuchon model 5		87465-510	170,00
Onderdelen				
	▶☐ Ombouwkit ontvangstadapter onderstel		8722020	125,00
	<input type="checkbox"/> Ombouwkit adapterplaat zitunit		8712020	41,00

Alle genoemde prijzen zijn exclusief BTW en prijswijzingen voorbehouden