

»☐ = snel leverbaar

Kenmerken	Prestatiecode 224095	Prijs incl. 6% BTW	€ 2.644,62
------------------	-----------------------------	---------------------------	-------------------

Rolstoelonderstel in 3 maten
Zitdiepte 10 cm instelbaar (d.m.v. verplaatsen van de rugleuning)
Kantelverstelling max. 45°
In combinatie met de x:panda getest en goedgekeurd voor vervoer van gebruikers in motorvoertuigen volgens ISO 7176-19 en ISO 16840-4
Geschikt voor x:panda
Aluminium frame in zilvergrijs, zwart en wit
Leverbaar met 12,5", 20", 22" of 24" achterwielen, zwart

Standaard geleverd met

Kantelverstelling voorzien van gelijkblijvend zwaartepunt
Zwaartepunt verplaatsbaar door instelbare rugleuning
In hoek verstelbare duwbeugel
Hoogte-verstelling in achterframe en in hoek verstelbare voorvorken
Wegdraaibare anti-tip steunen
Achter- en voorwielen zwart
Transportbevestigingsogen voor taxivervoer

Maatgegevens

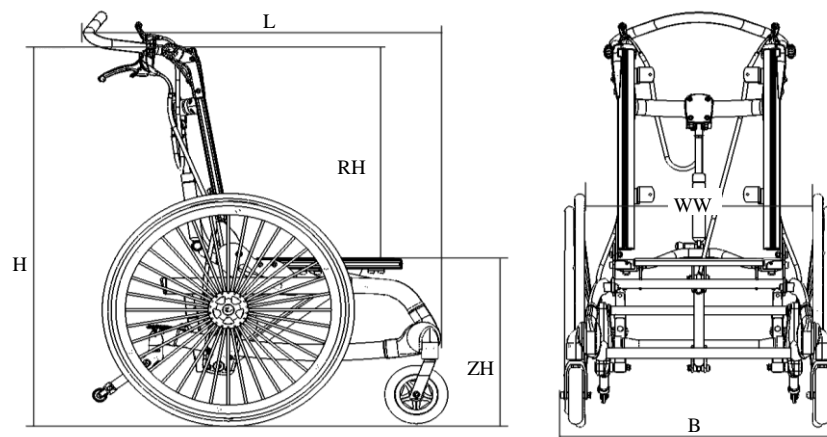

	Maat 1	Maat 2	Maat 3
Breedte, basis	31 cm	36 cm	41 cm
Diepte, basis	34-44 cm	39-49 cm	44-54 cm
Rugleuninghoogte (RH)	43-67 cm	43-67 cm	43-67 cm
Zithoogte, vanaf de vloer (ZH)	43-46-49 cm*	43-46-49 cm*	43-46-49 cm*
Breedte met 22" wielen (B)	58 cm	63 cm	68 cm
Lengte (L)	83 cm	83 cm	83 cm
Hoogte, bovenkant duwbeugel (H)	90-114 cm	90-114 cm	90-114 cm
Breedte, tussen de wielen (WW)	44 cm	49 cm	56 cm
Hoogte, tot bovenkant rugleuning	55 cm	55 cm	55 cm
Lengte zonder beensteunen	80 cm	80 cm	84 cm
Gewicht (zonder beensteunen)	22 kg	23 kg	24 kg
Gewicht (zonder achterwielen)	19 kg	20 kg	21 kg
Max. belasting (=gebruiker+zitunit+acces.)	100 kg	100 kg	100 kg
Max. belas. bij vervoer (=gebruiker+zitunit+acces.)	100 kg	100 kg	100 kg
Hoekverstellingen	Kantelverstelling max. 0-40°/5-45° Rugleuningverstelling 0° - 30°		

*Minimale zithoogte is gemeten met 22" achterwielen, 6" voorwielen en hoogteinstelling achterkant en gasveer op minimale stand.

Alle genoemde prijzen zijn exclusief BTW en prijswijzingen voorbehouden

▶ = snel leverbaar

Omschrijving	Prestatiecode 224095	Artikelnr.	Prijs excl. BTW
--------------	----------------------	------------	-----------------

- Combi frame:x maat 1 (alléén leverbaar met voetenplaat)
- Combi frame:x maat 2
- Combi frame:x maat 3

- Framekleur: zilvergrijs
- Framekleur: zwart
- Framekleur: wit

- Achterwielen 12½", lucht, zwart
- Achterwielen 20", lucht, zwart (alleen i.c.m. 6" voorwielen)
- Achterwielen 22", lucht, zwart
- Achterwielen 24", lucht, zwart

- Handremmen op achterwielen
- Trommelremmen (meerprijs*)
- Handremmen en trommelremmen (meerprijs*)

- Voorwielen 6", massief, zwart
- Voorwielen 7", massief, zwart
- Voorwielen 7", lucht, zwart

- Zonder voetenplaat of beensteunen, zie hiervoor elders in de prijslijst

- Rugprofiel maat 1 (39 cm)
- Rugprofiel maat 2 (43 cm)
- Rugprofiel maat 3 (53 cm)
- Rugprofiel maat 4 (63 cm)





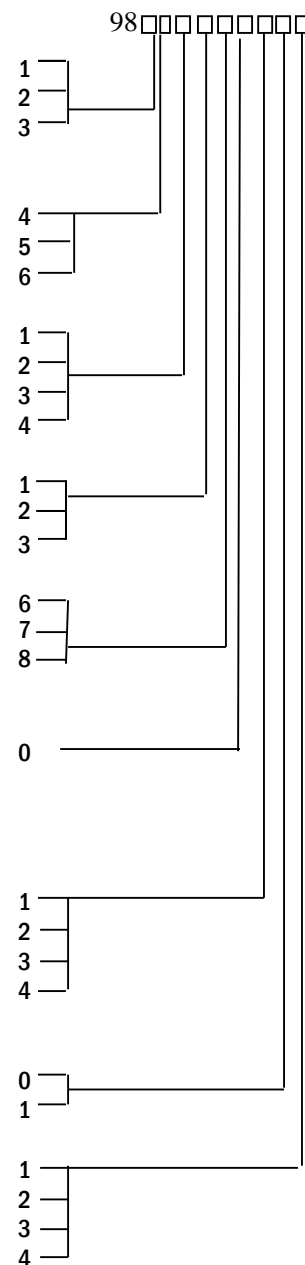



- Rughoekinstelling, eenmalig
- Rughoekverstelling, gasveer (meerprijs*)

- Zitprofiel maat 1 (44 cm)
- Zitprofiel maat 2 (49 cm)
- Zitprofiel maat 3 (54 cm)
- Zitprofiel maat 4 (59 cm)



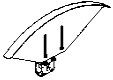

Alle genoemde prijzen zijn exclusief BTW en prijswijzingen voorbehouden

▶ = snel leverbaar

	Omschrijving	voor Combi:x	Artikelnr.	Prijs excl. BTW
Combi frame:x basisprijs, prestatiecode 224095				2.494,92
*Meerprijs:				
1	<input type="checkbox"/> Handremmen		98xxx1xxxx	0,00
2	<input type="checkbox"/> Trommelremmen		98xxx2xxxx	230,00
3	<input type="checkbox"/> Handremmen en trommelremmen		98xxx3xxxx	335,00
1	<input type="checkbox"/> Rughoekverstelling, gasveer		98xxxxxx1x	235,00
	▶ <input type="checkbox"/> Ontvangstadapter voor x:panda maat 1-2-3 (crash test gevalideerd) prestatiecode 223874		8911610-98	609,63
	▶ <input type="checkbox"/> Ontvangstadapter voor x:panda maat 4 (crash test gevalideerd) prestatiecode 223874		8911610-99	609,63
Prestatiecode 223159				584,22
Bij bestelling Combi Frame:x, bestaande uit 3 R82 artikelnummers:				
	▶ <input type="checkbox"/> Ontvangst voor bevestigingsstang	1-2	980156	
	▶ <input type="checkbox"/> Ontvangst voor bevestigingsstang	3	980157	
met				
	▶ <input type="checkbox"/> Bevestigingsstang voor voetenplaat, 24 cm	1-3	8975261	
	▶ <input type="checkbox"/> Bevestigingsstang voor voetenplaat, 29 cm	1-3	8975262	
	▶ <input type="checkbox"/> Bevestigingsstang voor voetenplaat, 35 cm	1-3	8975263	
met				
	▶ <input type="checkbox"/> Voetenplaat, 31x19 cm, model 1		95145-1	
	▶ <input type="checkbox"/> Voetenplaat, 36x23 cm, model 2		85145-2	
	▶ <input type="checkbox"/> Voetenplaat, 41x24 cm, model 3		95145-3	
	<input type="checkbox"/> Voetenplaat, 48x24 cm, model 4		95145-4	
	▶ <input type="checkbox"/> Verhoogde bevestiging, 9 cm	1-2	85135	116,00
	▶ <input type="checkbox"/> Kuitplaat	1-3	85131	323,00
	<input type="checkbox"/> Spatschermen tbv 20" wielen, set		980520-1	422,00
	<input type="checkbox"/> Spatschermen tbv 22" wielen, set		980522-1	422,00
	<input type="checkbox"/> Spatschermen tbv 24" wielen, set		980524-1	422,00
	<input type="checkbox"/> 20" spaakbeschermer, transparant, per stuk		971020	191,00
	<input type="checkbox"/> 22" spaakbeschermer, transparant, per stuk		971022	191,00
	▶ <input type="checkbox"/> 24" spaakbeschermer, transparant, per stuk		971024	191,00
	▶ <input type="checkbox"/> Hoepelmontageset voor tegen de velg		951902661	13,00

Alle genoemde prijzen zijn exclusief BTW en prijswijzingen voorbehouden

▶☐ = snel leverbaar

	Omschrijving	voor Combi:x	Artikelnr.	Prijs excl. BTW
	▶☐ Transportbevestigingsogen voor taxivoer met x:panda (volgens ISO 7176-19 en ISO 16840-4) Bij gebruik van centrale bevestigingsstang voetenplaat.		980900	120,00
	☐ Plateau achterzijde frame, tbv apparatuur		970815	315,00
	☐ Ombouwkit voor dynamische rugleuning (alleen mogelijk bij Combi Frame:x met gasveer rughoekverstelling)		980946-DYN	55,00

Alle genoemde prijzen zijn exclusief BTW en prijswijzingen voorbehouden